

Renate Behrens

Das Bild wird bunter

Das Erfolgsmodell RNAB und seine Folgen

Standardisierungsarbeit vor 2014

Standardisierungsausschuss

Bibliothekarische Gremien

2014



[Search media - Wikimedia Commons](#)

Beschluss des STA 2014

Antrag der Arbeitsgruppe RNA/RDA

Die Arbeitsgruppe RDA/RNA möchte die aktuelle Fassung der RNA überarbeiten und sie soweit wie möglich und sinnvoll an den Standard RDA angleichen. Insgesamt sollen die „Regeln für Nachlässe und Autographen (RNA)“ erhalten bleiben, sich aber am Standard RDA orientieren. Dies könnte zu einem Pilotprojekt werden. Der Standardisierungsausschuss begrüßt dies sehr.

Der Standardisierungsausschuss beschließt einstimmig:

Der Standardisierungsausschuss begrüßt die Initiative zur Anpassung der RNA an den Standard Resource Description and Access (RDA). Er befürwortet prinzipiell den von der Arbeitsgruppe eingeschlagenen Weg und bittet um Vorlage einer Zeitplanung für die Umsetzung des Vorhabens zu seiner nächsten Sitzung.

Erfolgsmodell RNAB

- Anpassung des Regelwerks RNA (Regeln für Nachlässe und Autographen) an die RDA seit 2015
- Erstveröffentlichung 2019
- Aktualisierung 2022
- Entwicklung von Vokabularen

Auswirkungen für die Erschließung?

Bibliotheken



Librarian Bomber by Banksy

Kultur-
einrichtungen

Wege aus der Komfortzone

- Für eine lange Zeit waren Standards für Bibliotheken und für textbasierte Ressourcen gemacht.
- Spartenübergreifende Arbeit ist umfassender, komplizierter und aufwändiger.
- ... aber es lohnt sich!

Die Geschichte geht weiter.

- Kleinster gemeinsamer Nenner aller Sonderarbeitsgruppen ist die Arbeit mit Normdaten in der GND.
- Der Standardisierungsausschuss befindet sich seit einigen Jahren in einem konstanten Öffnungsprozess
- Projekte, Interessengruppen, Sonderarbeitsgruppen spielen hierbei eine entscheidende Rolle.

Standardisierungsausschuss

im Öffnungsprozess

Fachgruppe
Datenformate

Fachgruppe
Erschließung

GND-
Ausschuss

Arbeitsgruppen für Spezialmaterialien

Musik, Audiovisuelle Ressourcen, Alte
Drucke, Handschriften, Bild,
Künstlerbücher,
Provenienzerschließung, RNAB,
Performing Arts in Planung

Plattform aller Arbeitsgruppen

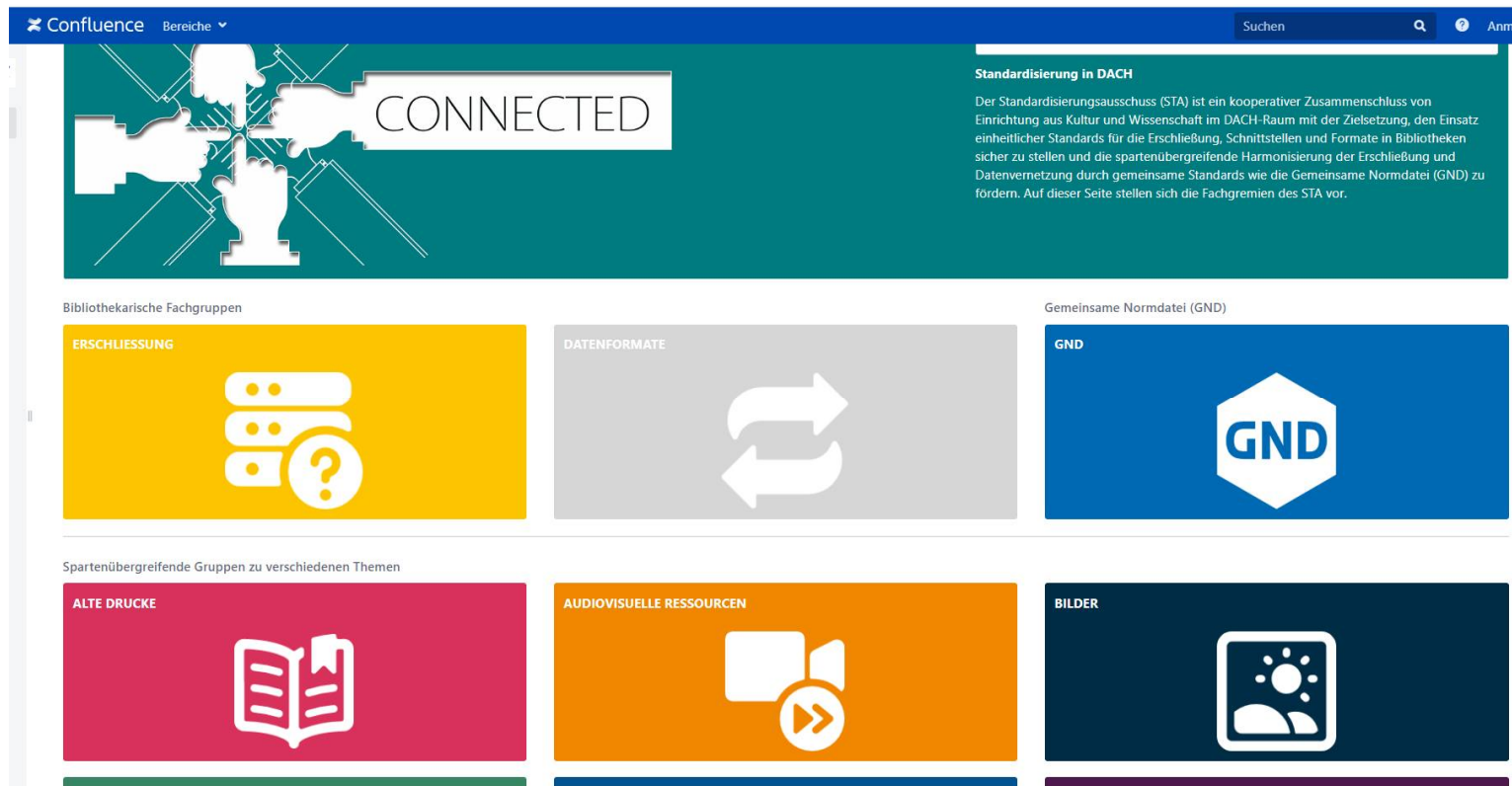

CONNECTED

Standardisierung in DACH

Der Standardisierungsausschuss (STA) ist ein kooperativer Zusammenschluss von Einrichtung aus Kultur und Wissenschaft im DACH-Raum mit der Zielsetzung, den Einsatz einheitlicher Standards für die Erschließung, Schnittstellen und Formate in Bibliotheken sicher zu stellen und die spartenübergreifende Harmonisierung der Erschließung und Datenvernetzung durch gemeinsame Standards wie die Gemeinsame Normdatei (GND) zu fördern. Auf dieser Seite stellen sich die Fachgremien des STA vor.

Bibliothekarische Fachgruppen

- ERSCHLIESSUNG** (Icon: server racks and question mark)
- DATENFORMATE** (Icon: circular arrows)
- GND** (Icon: GND logo)

Spartenübergreifende Gruppen zu verschiedenen Themen

- ALTE DRUCKE** (Icon: open book)
- AUDIOVISUELLE RESSOURCEN** (Icon: speech bubble and play button)
- BILDER** (Icon: sun and moon)

Internationale Einbindung

- Wirkliche Internationalität ist nur schwer zu erreichen.
- Deshalb werden modellbasierte Rahmenstandards benötigt, die durch Anwendungsprofile ergänzt werden können.
- Die Austauschbarkeit und Verlinkung der Daten sollte dabei oberste Priorität haben.

Grundlagenmodelle

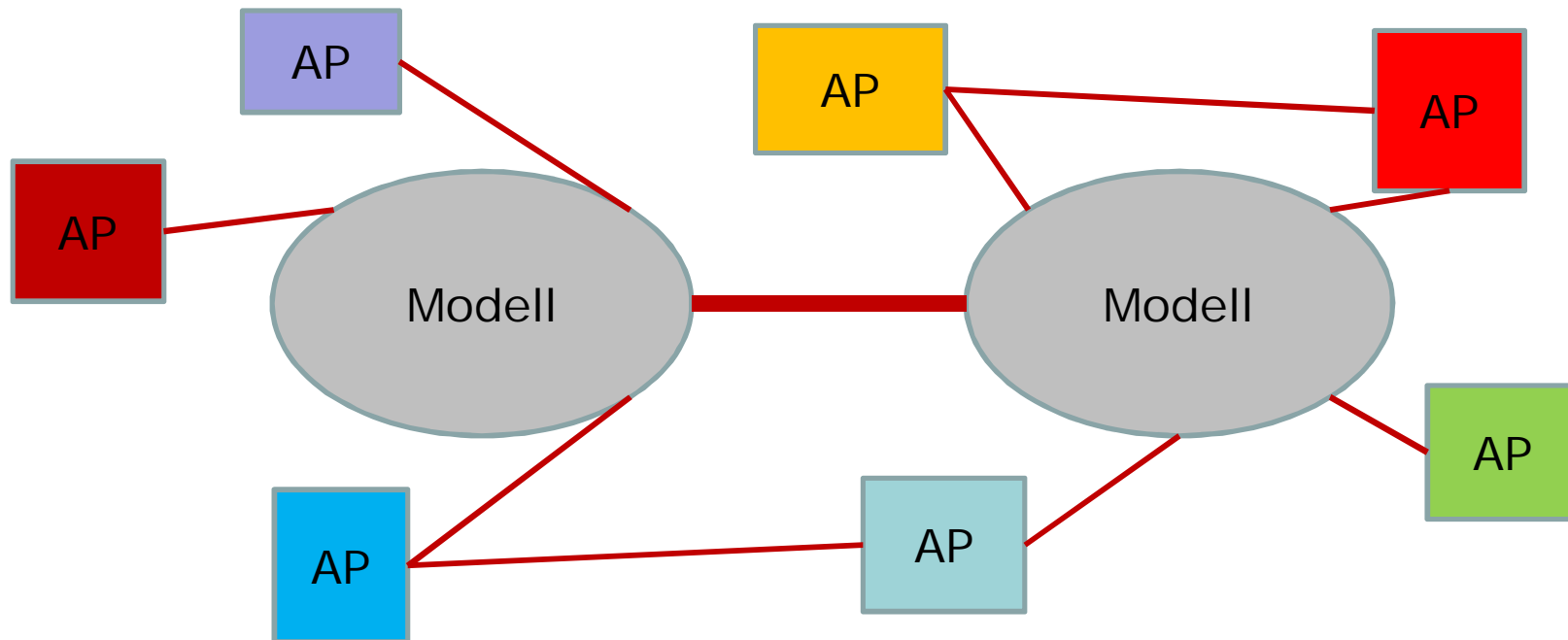

Rahmenstandards und -modelle

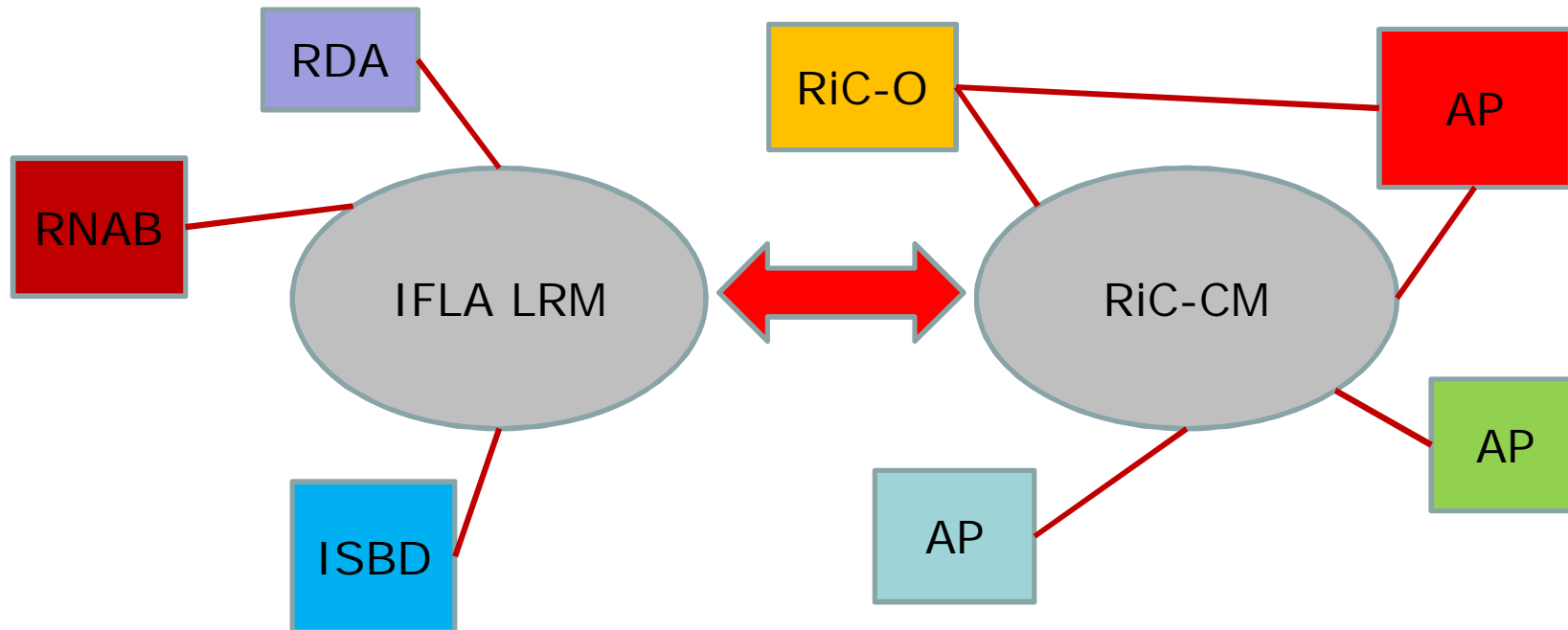

Rahmenstandard RDA

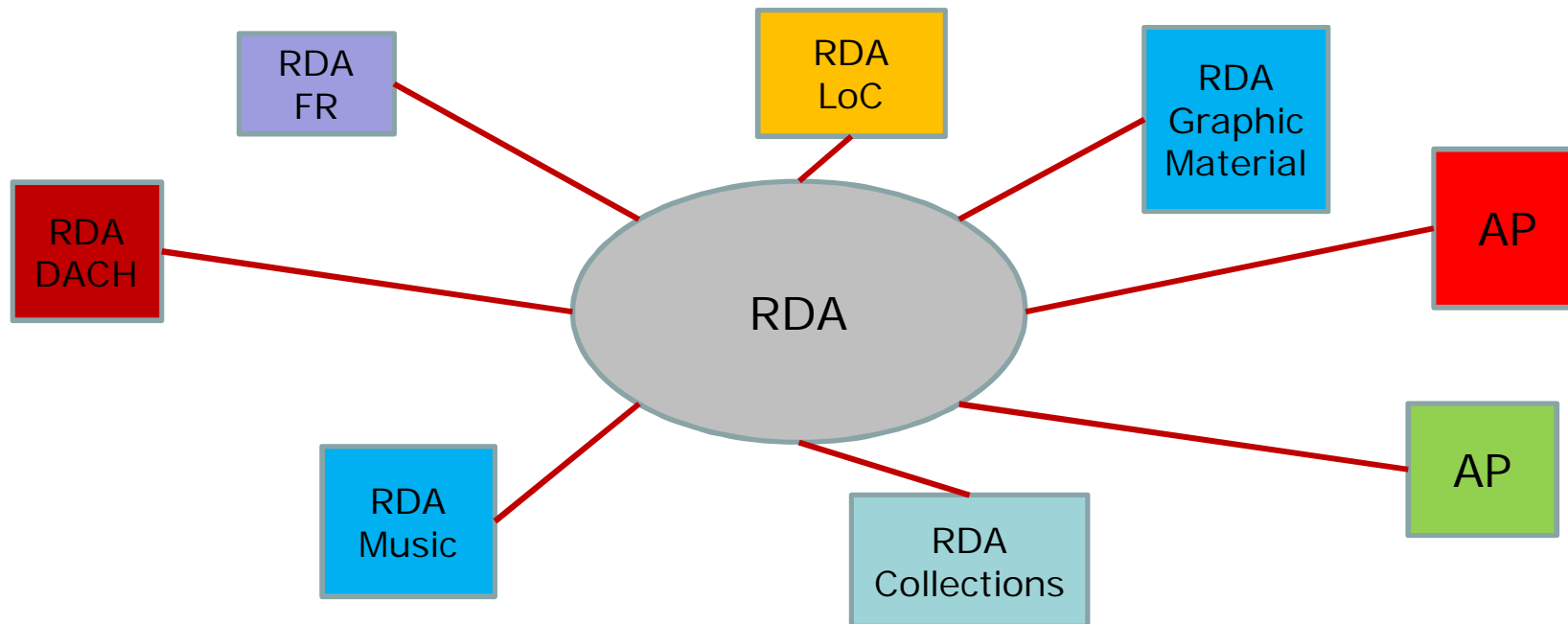

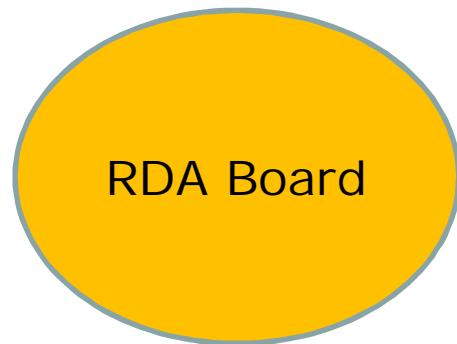

[RDA Board | www.rda-rsc.org](http://www.rda-rsc.org)

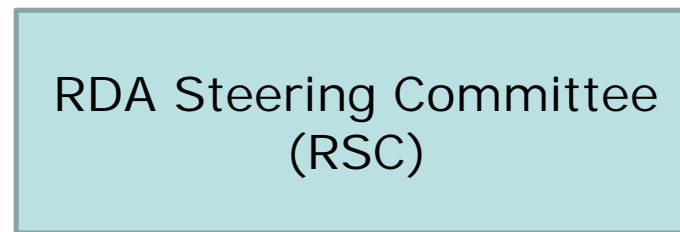

www.rda-rsc.org

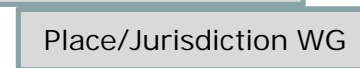
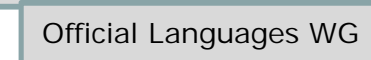
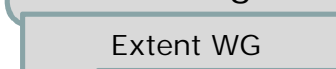
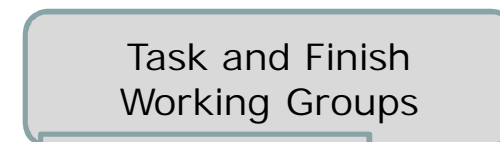
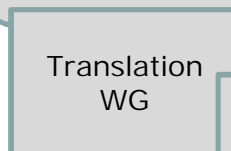

[Working Groups | www.rda-rsc.org](http://www.rda-rsc.org)



Schwerpunkte in der aktuellen RDA-Arbeit

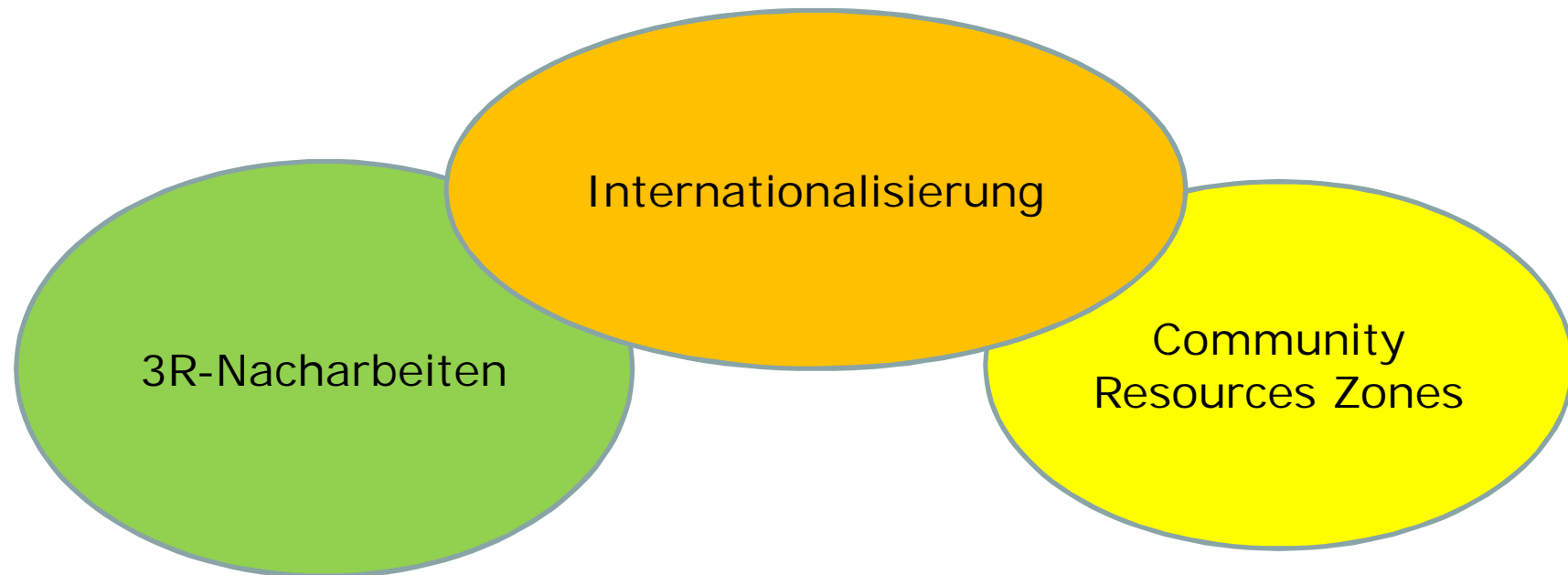

Community-Arbeit im deutschsprachigen Raum

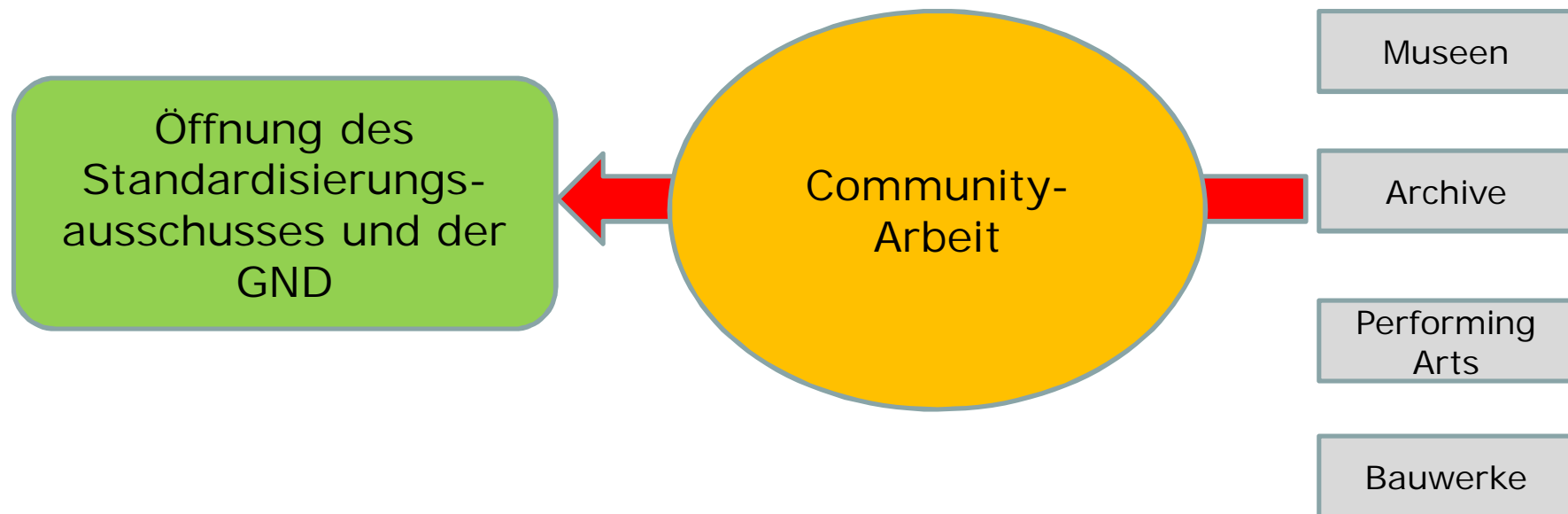

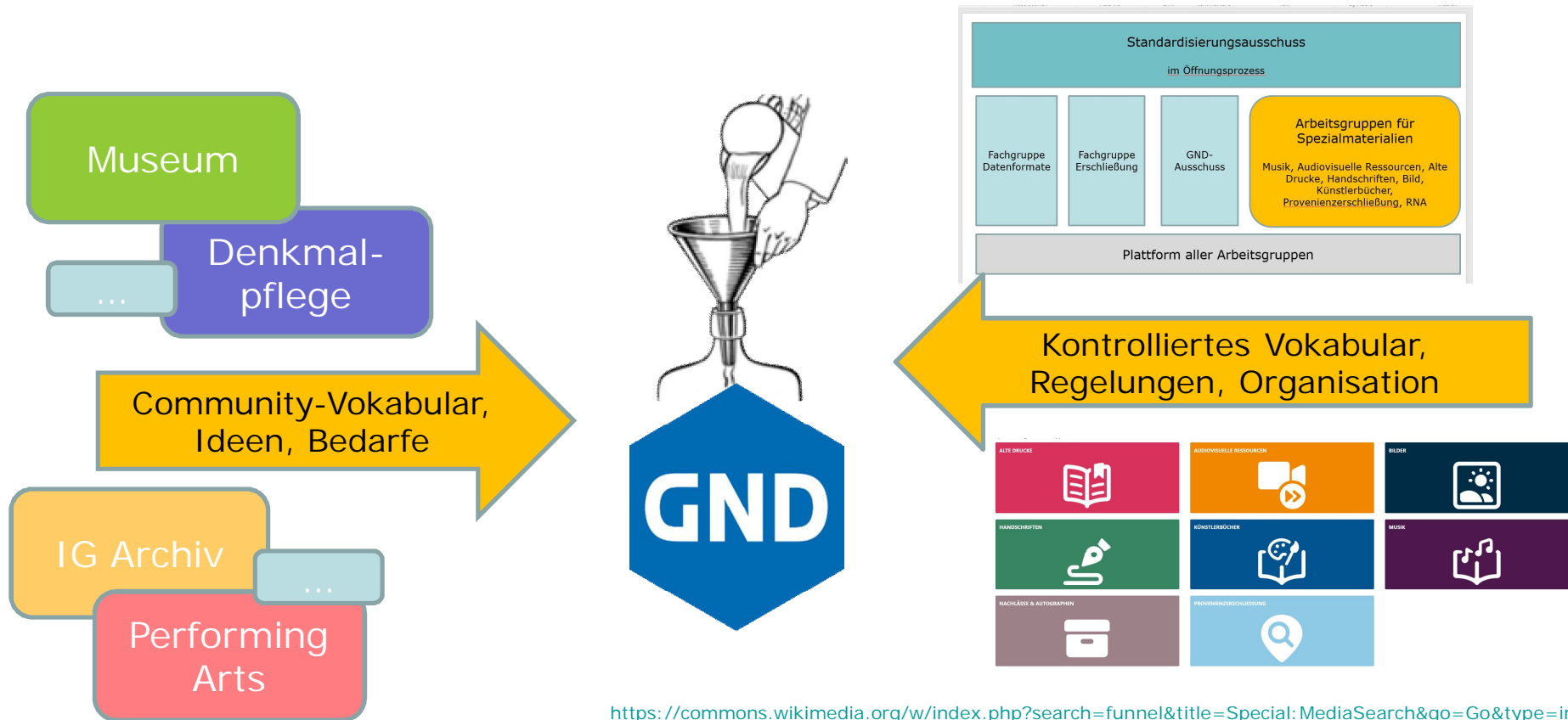

<https://commons.wikimedia.org/w/index.php?search=funnel&title=Special:MediaSearch&go=Go&type=image>

GND als Katalysator

- Kleinster gemeinsamer Nenner
- Ausgangspunkt für praktische Zusammenarbeit
- Feste Organisationsstrukturen
- Vernetzung durch Normdaten

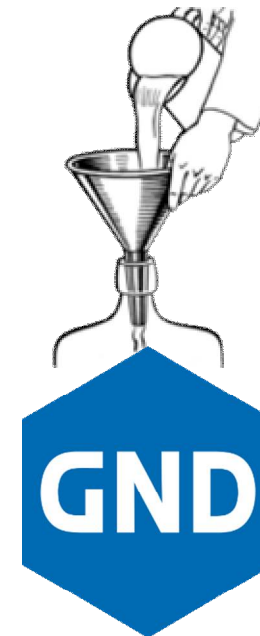

Die AG RNAB

- hat von Anfang an auf die Verwendung von Normdaten fokussiert.
- hat sich auf Praktikabilität und die Anwendbarkeit in einem heterogenen Anwendungsumfeld konzentriert.
- hat sich für einen iterativen Prozess entschieden.
- hat ihre Zielgruppe im Fokus.



RNAB – ein Erfolgsmodell!



Renate Behrens
r.behrens@dnb.de